

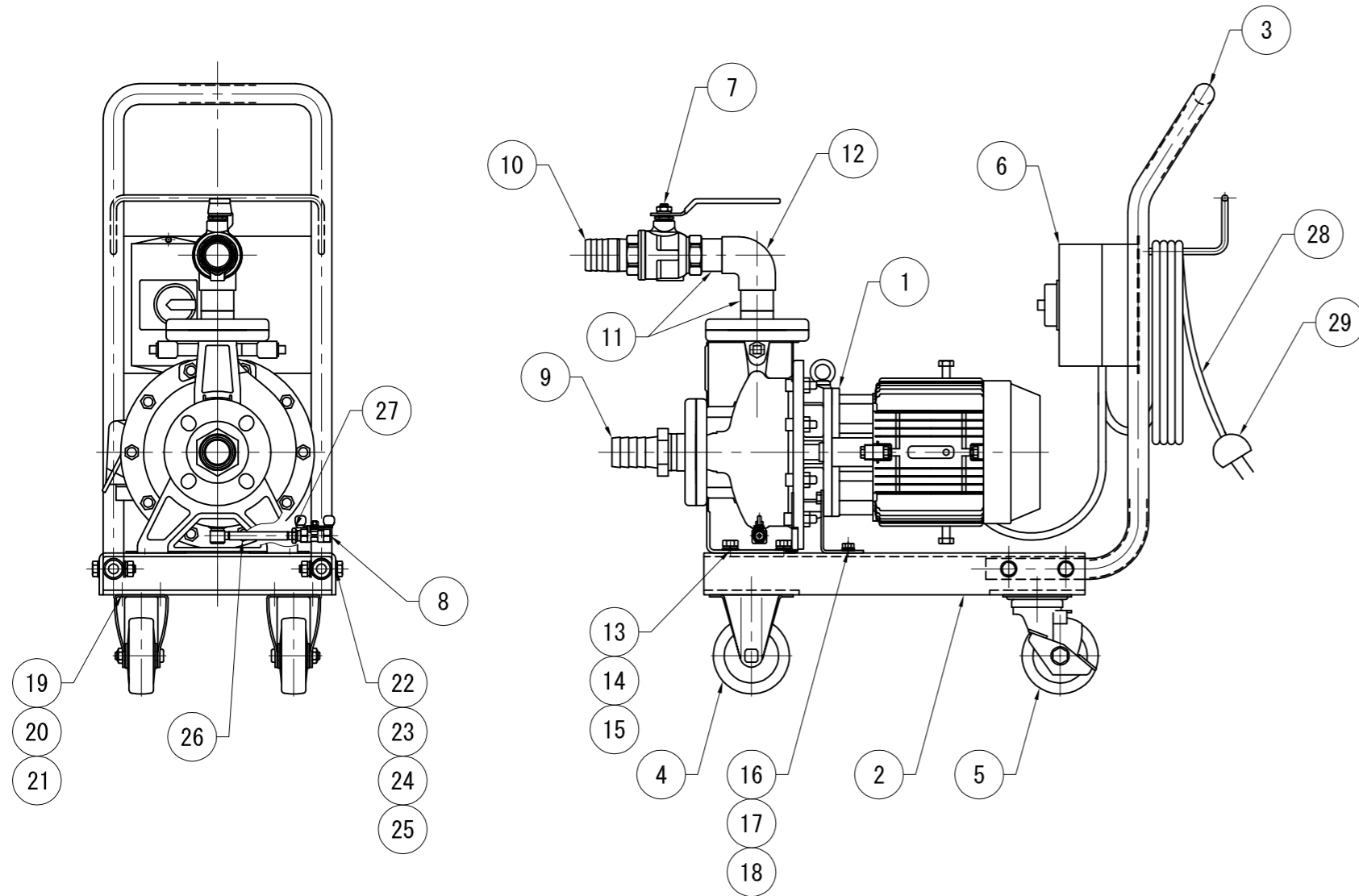





記号 MARK	部品名称 PART NAME	材質 MATERIAL	数量 Q'TY	備考 NOTE
26	長ニップル	SUS	1	1/8 100L
27	ブッシング	SUS	1	1/4x1/8
28	ケーブル		1	コード 5m VCTF 2sqx4c
29	プラグ		1	4Px20A

記号 MARK	部品名称 PART NAME	材質 MATERIAL	数量 Q'TY	備考 NOTE
01	ポンプ	接液SUS	1	2.2kW 三相 200V 2P 全閉防まつ型(屋外)
02	移動台車	SUS	1	
03	ハンドル	SUS	1	
04	固定車輪	SS×ゴム	2	φ100
05	自在車輪	SS×ゴム	2	φ100 ストップ付
06	防滴スイッチ	樹脂	1	過負過時停止内蔵型
07	吐出用バルブ	接液SUS	1	フルア
08	ドレン用バルブ	接液SUS	1	1/4
09	六角ホースニップル	SUS	1	口径 φ40
10	丸ホースニップル	SUS	1	口径 φ40
11	ニップル	SUS	2	
12	エルボ	SUS	1	
13	ボルト	SUS	4	ポンプ取付用 M12x20
14	ワッシャ	SUS	4	ポンプ取付用 M12
15	スプリングワッシャ	SUS	4	ポンプ取付用 M12
16	ボルト	SUS	2	ポンプ取付用 M8x20
17	ワッシャ	SUS	2	ポンプ取付用 M8
18	スプリングワッシャ	SUS	2	ポンプ取付用 M8
19	ワッシャ	SUS	16	車輪取付用 M8
20	スプリングワッシャ	SUS	16	車輪取付用 M8
21	ボルト	SUS	16	車輪取付用 M8x20
22	ボルト	SUS	4	ハンドル取付用 M10x50
23	ワッシャ	SUS	8	ハンドル取付用 M10
24	スプリングワッシャ	SUS	4	ハンドル取付用 M10
25	ナット	SUS	4	ハンドル取付用 M10

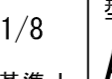
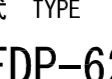

日付 DATE <b>FEB. 2. 2011</b>		三角法 3RD ANGLE PROJECTION		名称 NAME <b>非自吸式ステンレス渦巻ポンプ 標準組立図</b>	
承認 APPROVAL	検図 CHECK	設計 DESIGN	製図 DRAWING	尺度 SCALE	型式 TYPE <b>AFDP-622</b>
					
					
		<b>株式会社 浅野製作所</b> ASANO MFG. CO., LTD		図番 DRAWING No. <b>P111Q188</b>	
記号 MARK	訂正理由 REVISION, APPROVAL	日付 DATE	担当 CHARGE		